

令和2年度
全国健康福祉祭選抜卓球大会香川県選考会
(ねんりんピック2020)及び交流大会

期 日 令和2年3月1日(日)
会 場 三豊市総合体育館
主 催 香川県卓球協会

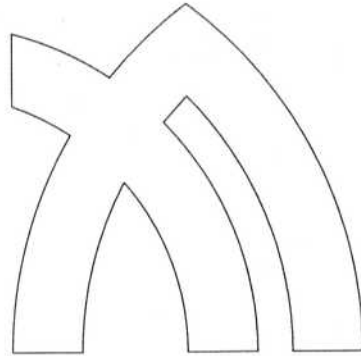

LARGE BALL

競技種目

(1) 全国健康福祉祭選抜卓球大会(ねんりんピック2020)香川県選考会

① 男子シングルス

59歳以上

64歳以上

69歳以上

② 女子シングルス

59歳以上

64歳以上

69歳以上

(2) 交流大会

① 団体戦279歳以下

② 団体戦280歳以上

③ 混合ダブルス139歳以下

④ 混合ダブルス140歳以上



< 選考会 >

- ①-1 男子シングルス 59歳以上 ----- 吉田 正嗣 (高松卓愛クラブ)
 ①-2 男子シングルス 64歳以上 ----- 筒井 洋三 (高松卓愛クラブ)
 ①-3 男子シングルス 69歳以上 ----- 松本 孝博 (高松卓愛クラブ)
 ②-1 女子シングルス 59歳以上 ----- 川島 弘美 (Aマインド)
 ②-2 女子シングルス 64歳以上 ----- 斉藤 美根子 (Aマインド)
 ②-3 女子シングルス 69歳以上 ----- 香西 美恵子 (ES高松)
 杉本 豊子 (高松卓愛クラブ)

順位決定戦

香西 美恵子 0 — 2 杉本 豊子
 (ES高松) (高松卓愛クラブ)

< 選考会・男子シングルス >

選考会 オープンリーグ	1 吉田	2 筒井	3 松本	得点	順位
1 吉田 正嗣 (高松卓愛クラブ)		2 - 1	2 - 1	4	1
2 筒井 洋三 (高松卓愛クラブ)	1 - 2		2 - 1	3	2
3 松本 孝博 (高松卓愛クラブ)	1 - 2	1 - 2		2	3

< 選考会・女子シングルス >

選考会 オープンリーグ	1 川島	2 斉藤	3 香西	4 杉本	得点	順位
1 川島 弘美 (Aマインド)		2 - 0	2 - 0	2 - 0	6	1
2 斉藤 美根子 (Aマインド)	0 - 2		1 - 2	0 - 2	3	4
3 香西 美恵子 (ES高松)	0 - 2	2 - 1		0 - 2	4	3
4 杉本 豊子 (高松卓愛クラブ)	0 - 2	2 - 0	2 - 0		5	2

< 交流大会 >

① 団体戦 279才以下

① 団体戦 279才以下 予選リーグ



A リーグ

1 コート	1	丸亀SC	順位 1	2	ヴァスポことひら・B	順位 2	3	鬼無体協・A	順位 棄権
----------	---	------	---------	---	------------	---------	---	--------	----------

B リーグ

2 コート	1	卓窓会・A	順位 1	2	みのもん倶楽部・A	順位 2	3	豊中ワハハ	順位 3
----------	---	-------	---------	---	-----------	---------	---	-------	---------

C リーグ

3・4 コート	1	ヴァスポことひら・A	順位 1	2	卓窓会・B	順位 2	3	みのもん倶楽部・B	順位 3	4	鬼無体協・B	順位 棄権
------------	---	------------	---------	---	-------	---------	---	-----------	---------	---	--------	----------

1・2位 決勝トーナメント

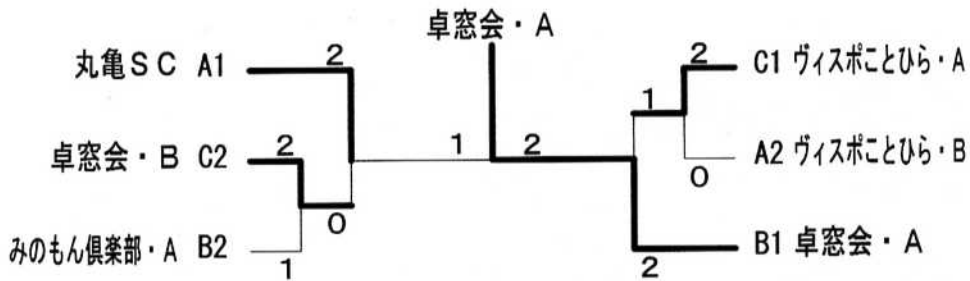

3・4位 決勝トーナメント

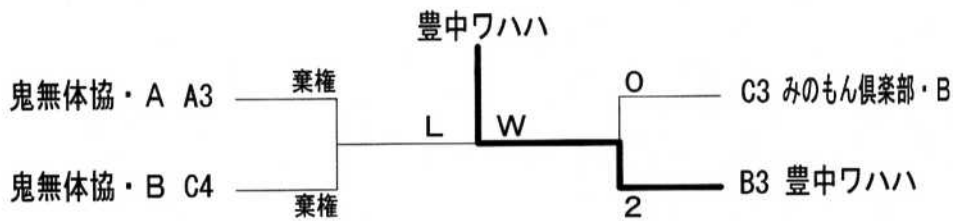

< 交流大会 >

② 団体戦 280才以上

② 団体戦 280才以上 予選リーグ



A リーグ												
7 コート	1	丸亀SC	順位 1	2	香川昴	順位 2	3	国分寺シニア・C	順位 3			
B リーグ												
13 コート	1	国分寺シニア・A	順位 2	2	高松卓愛クラブ・B	順位 1	3	ラージ香川	順位 3			
C リーグ												
8・9 コート	1	綾川体協・A	順位 4	2	みのもん倶楽部・A	順位 3	3	豊中ワハハ	順位 2	4	高松卓愛クラブ・C	順位 1
D リーグ												
10・11 コート	1	クローバ	順位 1	2	卓窓会・B	順位 2	3	みのもん倶楽部・B	順位 3	4	国分寺シニア・D	順位 棄権
E リーグ												
14・15 コート	1	高松卓愛クラブ・A	順位 1	2	三宝	順位 3	3	卓窓会・C	順位 2	4	綾川体協・B	順位 4
F リーグ												
16・17 コート	1	卓窓会・A	順位 1	2	ハナミズキ	順位 2	3	高松卓愛クラブ・D	順位 3	4	国分寺シニア・B	順位 棄権

1・2位 決勝トーナメント

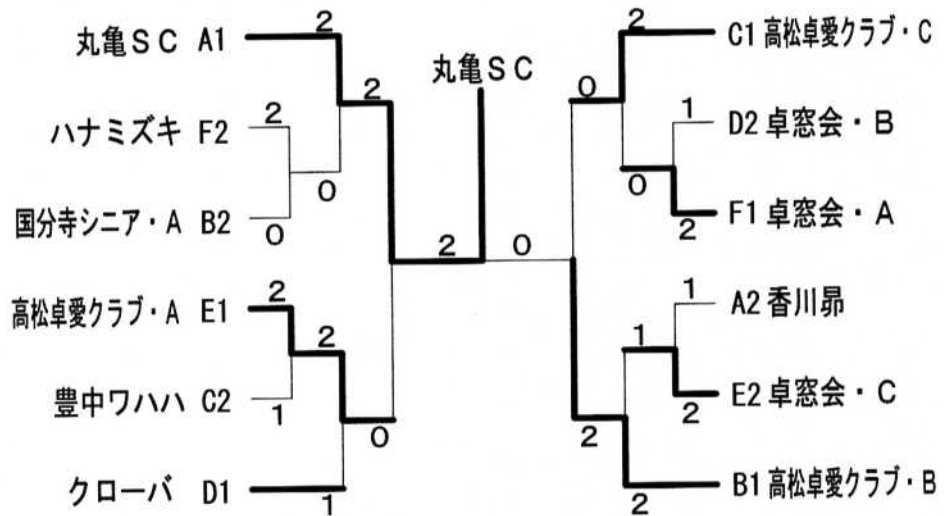

3・4位 決勝トーナメント

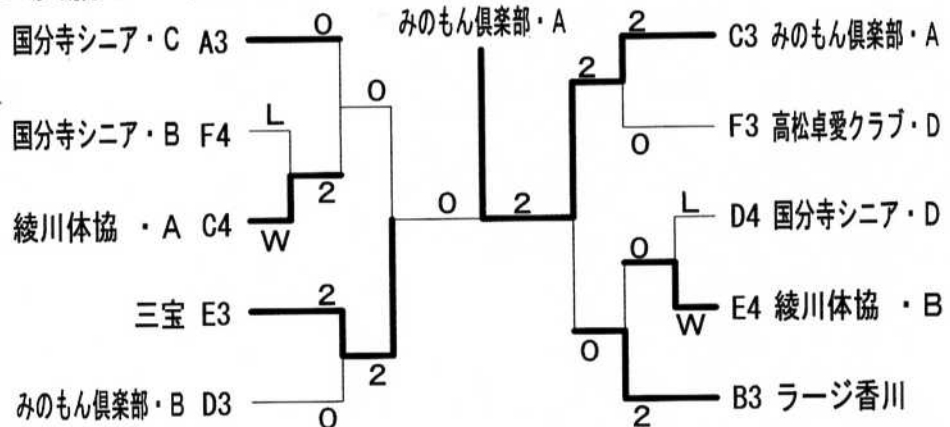

< 交流大会 >

③ 混合ダブルス 139才以下 予選リーグ

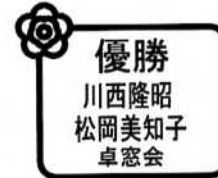

A リーグ		B リーグ		C リーグ		D リーグ		E リーグ	
コート	順位	コート	順位	コート	順位	コート	順位	コート	順位
3	1	4	1	5	1	6	1	12	1
丸亀SC	鳴田・中尾	丸亀SC	遠所・近藤	卓窓会	星加・梶原	卓窓会	川西・松岡	香川昇	米田・米田
1	2	3	2	2	3	2	3	2	3
大森・塩田	みのもん倶楽部	みのもん倶楽部	石井・河田	ヴィスポことひら	宮本・倉橋	ヴィスポことひら	高橋・真鍋	豊中ワハハ	阿部・秋山
2	3	4	3	3	4	3	4	3	4
大西・関	三宝・豊中ワハハ	真鍋・木下	卓窓会	小野・佐藤	みのもん倶楽部	河津・河津	みのもん倶楽部	真鍋・中井	卓窓会
3	4	4	4	4	4	4	4	4	4
多田・横山	卓窓会	奥山・青木	綾川体協	天雲・橋本	鬼無体協	池田・鶴川	鬼無体協	柏・神内	ラージ香川
棄権	棄権	棄権	棄権	棄権	棄権	棄権	棄権	棄権	棄権

1・2位 決勝トーナメント

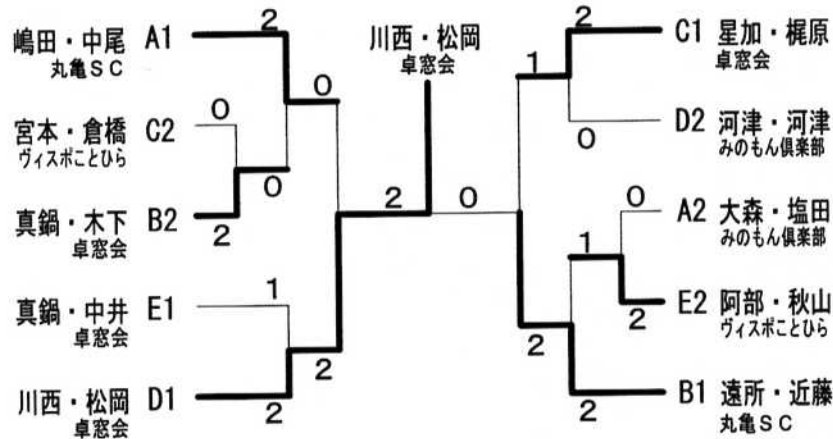

3・4位 決勝トーナメント 5・6コート

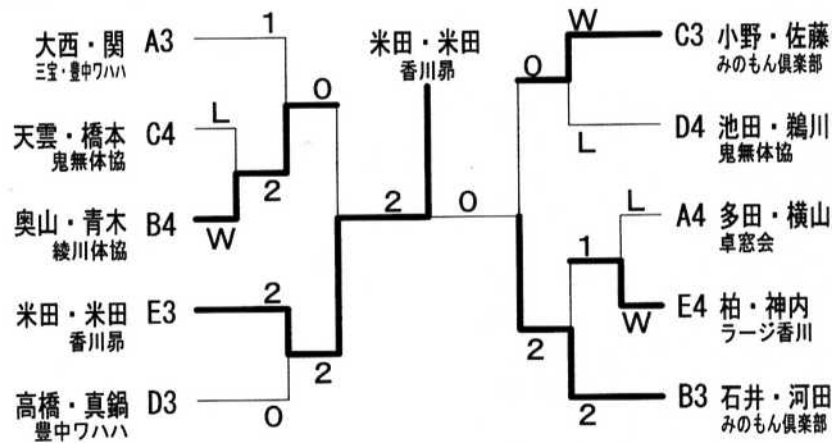

〈 交流大会 〉

④ 混合ダブルス 140才以上 予選リーグ

A リーグ

7	1	竹内・藤澤 ハナミズキ	順位 2	2	三島・三島 国分寺シニア	順位 1	3	高木・石井 みのもん倶楽部	順位 4	4	森・菰口 高松卓愛クラブ	順位 3
---	---	----------------	---------	---	-----------------	---------	---	------------------	---------	---	-----------------	---------

B リーグ

8	1	中野・富家 国分寺シニア	順位 2	2	明田・横田 大見ラージ・丸亀SC	順位 1	3	香川・川畑 綾川体協	順位 3	4	谷本・前田 卓窓会	順位 棄権
---	---	-----------------	---------	---	---------------------	---------	---	---------------	---------	---	--------------	----------

C リーグ

9	1	松浦・大西 ヴィスポことひら	順位 3	2	詫間・詫間 国分寺シニア	順位 2	3	西畑・鬼頭 ハナミズキ	順位 1	4	山本・西崎 鬼無体協	順位 棄権
---	---	-------------------	---------	---	-----------------	---------	---	----------------	---------	---	---------------	----------

D リーグ

10	1	細川・末沢 国分寺シニア	順位 3	2	細川・安部 綾川体協	順位 2	3	松本・川西 卓窓会	順位 1	4	平尾・樋本 丸亀SC	順位 棄権
----	---	-----------------	---------	---	---------------	---------	---	--------------	---------	---	---------------	----------

E リーグ

11	1	窪田・安川 クローバ・綾川体協	順位 1	2	豊島・加藤 卓窓会	順位 2	3	吉田・立石 みのもん倶楽部	順位 3	4	小川・寺岡 国分寺シニア	順位 棄権
----	---	--------------------	---------	---	--------------	---------	---	------------------	---------	---	-----------------	----------

F リーグ

13	1	守長・武川 みのもん倶楽部	順位 2	2	藤田・竹内 大見ラージ	順位 1	3	浜井・斉藤 香川昂	順位 3	4	山口・山口 国分寺シニア	順位 棄権
----	---	------------------	---------	---	----------------	---------	---	--------------	---------	---	-----------------	----------

G リーグ

14	1	山下・関谷 卓窓会	順位 2	2	芳地・三木 みのもん倶楽部	順位 1	3	谷澤・坂東 綾川体協	順位 4	4	小野・大野 国分寺シニア	順位 3
----	---	--------------	---------	---	------------------	---------	---	---------------	---------	---	-----------------	---------

H リーグ

15	1	川田・穴吹 卓窓会	順位 1	2	塚田・近藤 高松卓愛クラブ	順位 3	3	山下・矢野 ヴィスポことひら	順位 2	4	吉田・辰巳 国分寺シニア	順位 棄権
----	---	--------------	---------	---	------------------	---------	---	-------------------	---------	---	-----------------	----------

I リーグ

16	1	若山・山下 ヴィスポことひら	順位 1	2	鶴尾・鶴尾 高松卓愛クラブ	順位 3	3	白井・福島 三宝	順位 2	4	秋野・金岡 国分寺シニア	順位 棄権
----	---	-------------------	---------	---	------------------	---------	---	-------------	---------	---	-----------------	----------

J リーグ

17	1	戸祭・佐々木 クローバ	順位 1	2	杉村・安部 高松卓愛クラブ	順位 2	3	川村・和泉 三宝	順位 3	4	大藤・山本 鬼無体協	順位 棄権
----	---	----------------	---------	---	------------------	---------	---	-------------	---------	---	---------------	----------

K リーグ

18	1	吉村・土田 高松卓愛クラブ	順位 3	2	三好・福西 卓窓会	順位 1	3	今川・岩崎 クローバ	順位 2	4	佐々木・松本 ラージ香川	順位 4
----	---	------------------	---------	---	--------------	---------	---	---------------	---------	---	-----------------	---------

④ 混合ダブルス 140才以上



< 交流大会 >

④ 混合ダブルス 140才以上 1・2位 決勝トーナメント

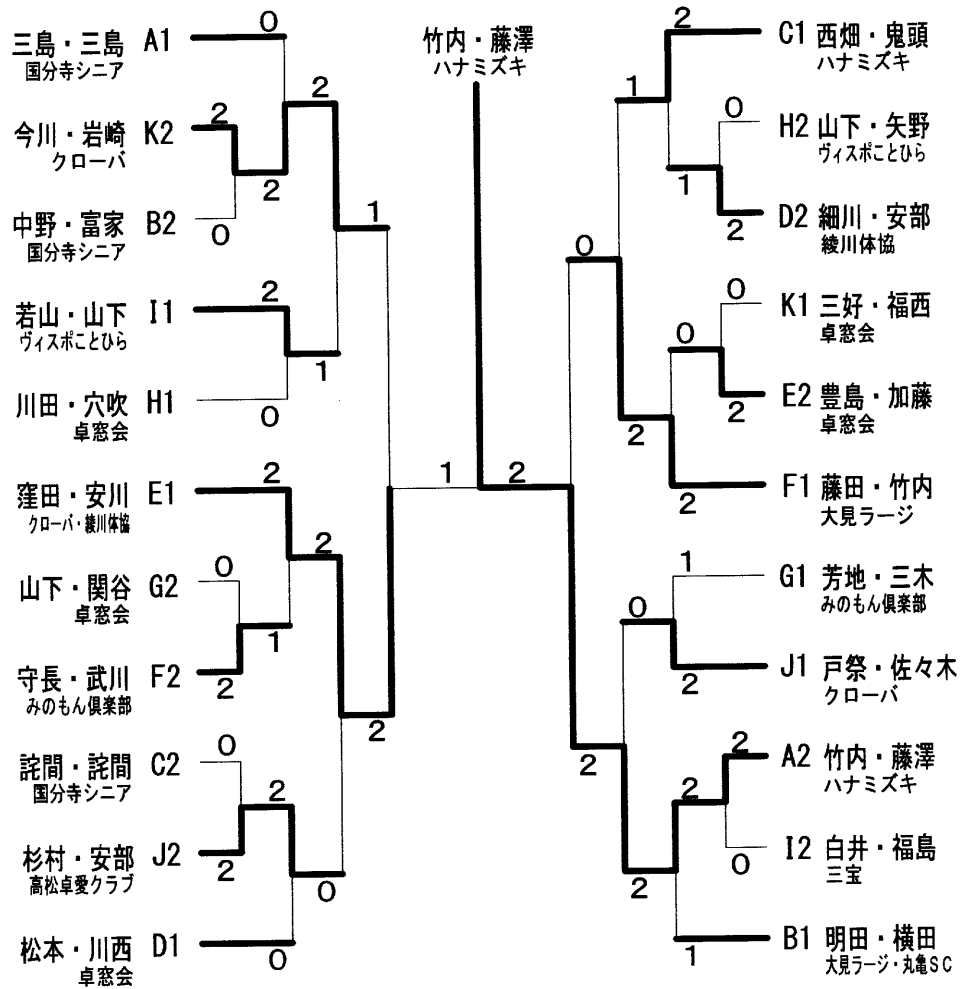

< 交流大会 >

④ 混合ダブルス 140才以上

3・4位 決勝トーナメント

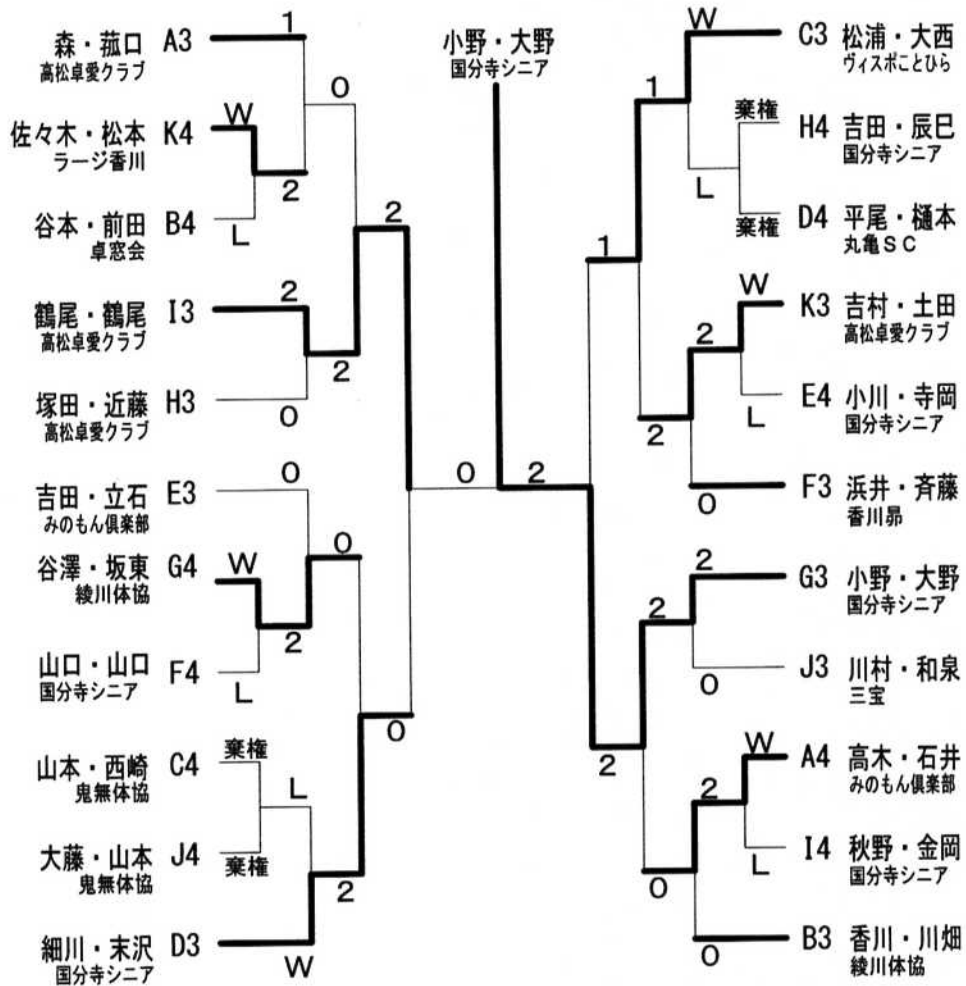

令和2年度

全国健康福祉祭選抜卓球大会香川県選考会
(ねんりんピック2020)及び交流大会

入賞者一覧

平成31年3月1日(日)
三豊市総合体育館

(1)全国健康福祉祭選抜卓球大会(ねんりんピック)香川県選考会

1	男子シングルス 59歳以上	吉田 正嗣 (高松卓愛クラブ)			
2	男子シングルス 64歳以上	筒井 洋三 (高松卓愛クラブ)			
3	男子シングルス 69歳以上	松本 孝博 (高松卓愛クラブ)			
4	女子シングルス 59歳以上	川島 弘美 (Aマインド)			
5	女子シングルス 64歳以上	斉藤 美根子 (Aマインド)			
6	女子シングルス 69歳以上	杉本 豊子 (高松卓愛クラブ)	香西 美恵子 (ES高松)		

(2)交流大会

NO	種 目	1 位	2 位	3 位	3 位
7	混合ダブルス 139歳以下	川西隆昭	遠所 裕	嶋田 章	星加達也
		松岡美知子	近藤千珠子	中尾美幸	梶原邦子
		卓窓会	丸亀SC	丸亀SC	卓窓会
8	混合ダブルス 140歳以上	竹内 卓	窪田 勝	藤田謙一	今川 寛
		藤澤美喜子	安川鈴代	竹内ヒデ子	岩崎末子
		ハナミズキ	クローバ・綾川体協	大見ラージ	クローバ
9	団体戦 279歳以下	卓窓会・A	丸亀SC	ヴィスポことひら・A	卓窓会・B
10	団体戦 280歳以上	丸亀SC	高松卓愛クラブ・B	高松卓愛クラブ・A	高松卓愛クラブ・C